



Anotação de Responsabilidade Técnica - ART
Lei nº 6.496, de 7 de dezembro de 1977

CREA-CE



ART OBRA / SERVIÇO -
REGISTRO ANTES DO
TÉRMINO DA
OBRA/SERVIÇO
Nº CE20160040563

Conselho Regional de Engenharia e Agronomia do Ceará

INICIAL
INDIVIDUAL

1. Responsável Técnico

YGOR WILSON CAVALCANTE

Título profissional: ENGENHEIRO CIVIL

RNP: 061107100-2

2. Contratante

Contratante: FUNDO MUNICIPAL DE SAUDE DE MONSENHOR TABOSA

RUA ANASTACIO CACIMIRO

Complemento:

Cidade: Monsenhor Tabosa

País: Brasil

Telefone: (88) 3696-2175

Contrato: Não especificado

Valor: R\$ 535.303,07

Ação Institucional: NENHUMA - NÃO OPTANTE

Bairro: CENTRO

UF: CE

CPF/CNPJ: 11.415.416/0001-97

Nº: 010

CEP: 63780000

Email: Saudemt@hotmail.com

Celebrado em: 14/03/2016

Tipo de contratante: PESSOA JURIDICA DE DIREITO PUBLICO

3. Dados da Obra/Serviço

Proprietário: FUNDO MUNICIPAL DE SAUDE DE MONSENHOR TABOSA

AVENIDA PESSOA PERES

Complemento:

Cidade: Monsenhor Tabosa

Telefone: (88) 3696-2175

Coordenadas Geográficas: Latitude: 04°47'22.48"S Longitude: 40°35'76"

Data de início: 14/03/2016

Finalidade: SEM DEFINIÇÃO

Bairro: LILIO GENTIO LEITÃO

UF: CE

CPF/CNPJ: 11.415.416/0001-97

Nº: SN

CEP: 63780000

Email: Saudemt@hotmail.com

Previsão de término: 31/07/2016

4. Atividade Técnica

A1 - ATUACAO

5 - PROJETO -> RESOLUÇÃO 1025 -> OBRAS E SERVIÇOS - CONSTRUÇÃO CIVIL ->
EDIFICAÇÕES -> EDIFICAÇÃO DE ALVENARIA -> #4115 - HOSPITAL

Quantidade
700,21

Unidade
m2

Após a conclusão das atividades técnicas o profissional deverá proceder a baixa desta ART

5. Observações

TRATA-SE DE ART DE PROJETO DE ARQUITETURA, INSTALAÇÕES ELÉTRICAS E HIDROSSANITÁRIAS, CÁLCULO ESTRUTURAL, INCÊNDIO E ORÇAMENTO, DO HOSPITAL MUNICIPAL DE MONSENHOR TABOSA. ÁREA AMPLIADA 476,67m², E ÁREA REFORMADA 223,54m².

6. Declarações

7. Entidade de Classe

NENHUMA - NÃO OPTANTE

8. Assinaturas

Declaro serem verdadeiras as informações acima

Monsenhor Tabosa 18 de Agosto de 2017

Local

date

YGOR WILSON CAVALCANTE - CPF: 027.335.643-06

FUNDO MUNICIPAL DE SAUDE DE MONSENHOR TABOSA - CNPJ:
11.415.416/0001-97

9. Informações

* A ART é válida somente quando quitada, mediante apresentação do comprovante do pagamento ou conferência no site do Crea.

* Somente é considerada válida a ART quando estiver cadastrada no CREA, quitada, possuir as assinaturas originais do profissional e contratante.

10. Valor

Valor da ART: R\$ 195,96

Pago em: 18/03/2016

Nosso Número: 8211285541

Anotação de Responsabilidade Técnica - ART
Lei nº 6.496, de 7 de dezembro de 1977

CREA-CE



Conselho Regional de Engenharia e Agronomia do Ceará

INICIAL
INDIVIDUAL

1. Responsável Técnico

YGOR WILSON CAVALCANTE

Título profissional: ENGENHEIRO CIVIL

RNP: 061107100-2

2. Contratante

Contratante: FUNDO MUNICIPAL DE SAUDE DE MONSENHOR TABOSA

RUA ANASTACIO CACIMIRO

Complemento:

Cidade: Monsenhor Tabosa

País: Brasil

Telefone: (88) 3696-2175

Contrato: Não especificado

Valor: R\$ 508.053,34

Ação Institucional: NENHUMA - NÃO OPTANTE

Bairro: CENTRO

UF: CE

CPF/CNPJ: 11.415.416/0001-97

Nº: 010

CEP: 63780000

Email: Saudemt@hotmail.com

Celebrado em: 14/03/2016

Tipo de contratante: PESSOA JURIDICA DE DIREITO PUBLICO

3. Dados da Obra/Serviço

Proprietário: FUNDO MUNICIPAL DE SAUDE DE MONSENHOR TABOSA

AVENIDA PESSOA PERES

Complemento:

Cidade: Monsenhor Tabosa

Telefone: (88) 3696-2175

Coordenadas Geográficas: Latitude: 04°47'22.48"S Longitude: 40°35'76"

Data de Início: 14/03/2016

Finalidade: SEM DEFINIÇÃO

Bairro: LILIO GENTIO LEITÃO

UF: CE

CPF/CNPJ: 11.415.416/0001-97

Nº: SN

CEP: 63780000

Email: Saudemt@hotmail.com

Previsão de término: 30/09/2016

4. Atividade Técnica

A1 - ATUACAO

	Quantidade	Unidade
5 - PROJETO > RESOLUÇÃO 1025 -> OBRAS E SERVIÇOS - CONSTRUÇÃO CIVIL -> EDIFICAÇÕES -> #1010 - SISTEMA DE PREVENÇÃO E COMBATE A INCÊNDIO	2.303,12	m2
5 - PROJETO > RESOLUÇÃO 1025 -> OBRAS E SERVIÇOS - CONSTRUÇÃO CIVIL -> EDIFICAÇÕES -> EDIFICAÇÃO DE ALVENARIA -> #4115 - HOSPITAL	2.303,12	m2

Após a conclusão das atividades técnicas o profissional deverá proceder a baixa desta ART

5. Observações

TRATA-SE DE ART DE PROJETO DE PREVENÇÃO E COMBATE A INCÊNDIO E PÂNICO DO HOSPITAL MUNICIPAL DE MONSENHOR TABOSA. ÁREA AMPLIADA 2.231,59m², E ÁREA REFORMADA 71,53m².

6. Declarações

Declaro que estou cumprindo as regras de acessibilidade previstas nas normas técnicas da ABNT, na legislação específica e no decreto n. 5296/2004.

7. Entidade de Classe

NENHUMA - NÃO OPTANTE

8. Assinaturas

Declaro serem verdadeiras as informações acima

Monsenhor Tabosa: 18 de Agosto de 2016
Local data

Ygor Wilson Cavalcante

YGOR WILSON CAVALCANTE - CPF: 027.335.843-08

FUNDO MUNICIPAL DE SAUDE DE MONSENHOR TABOSA - CNPJ:
11.415.416/0001-97

9. Informações

* A ART é válida somente quando quitada, mediante apresentação do comprovante do pagamento ou conferência no site do Crea.

* Somente é considerada válida a ART quando estiver cadastrada no CREA, quitada, possuir as assinaturas originais do profissional e contratante.

10. Valor

Valor da ART: R\$ 195,96

Pago em: 14/04/2016

Nosso Número: 8211306180



APROVO

Ygor Wilson Cavalcante

 ENGENHEIRO CIVIL
 CREA-CE 48505
 RESPONSÁVEL PROJETO

1



Prefeitura de

Monsenhor Tabosa**Construindo a Terra de todos nós**
**PROJETO :AMPLIAÇÃO DO HOSPITAL E MATERNIDADE FRANCISQUINHA
 FARIAS LEITÃO NO MUNICIPIO DE MONS. TABOSA - CE**
CLIENTE: PREFEITURA MUNICIPAL DE MONSENHOR TABOSA

ASSESSORIA:

OBRA:

 RUA : A.V PESSOA PÉRES
 BAIRRO : LILIO GENTIO LEITÃO
 MONSENHOR TABOSA - CE
Escala:
INDICADA

Prancha:

ÚNICA

 01 - PLANTA BAIXA GERAL
 02 - PONTOS DE INSTALAÇÕES AUXILIARES
 02 - LEGENDA

Data:

MAIO/2016

 P. ROVATI'S
 ENGENHARIA
 CNPJ 08.198210/0001-04
 R. JOSE
 AL. DOM JOSÉ, 808
 CENTRO-CENTRAL-CE
 (85) 3091-8084 / (85) 3091-8084

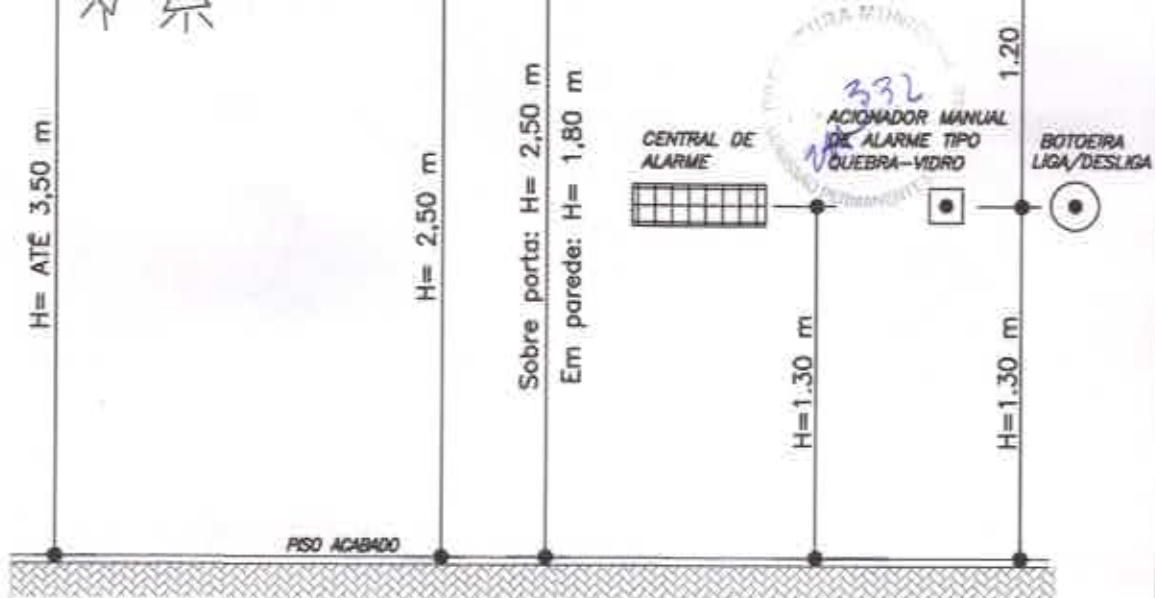

**ALTURA DOS EQUIPAMENTOS
SEM ESCALA**

APROVO:

Ygor Wilson Cavalcanti

RESPONSÁVEL PROJETO



Prefeitura de
Monsenhor Tabosa
Construindo a Terra de todos nós

PROJETO DE PREVENÇÃO E COMBATE A INCÊNDIO E PÂNICO HOSPITAL E
MUNICÍPIO DE FRANCISQUINHA FARIAS LEITÃO NO MUNICÍPIO DE MONS. TABOSA - CE

CLIENTE: PREFEITURA MUNICIPAL DE MONSENHOR TABOSA

OBRA:
RUA : A.V PESSOA PÉRES
BAIRRO : LILIO GENTIO LEITÃO
MONSENHOR TABOSA - CE

Escala:
INDICADA

Prancha:
01/03

01 - PLANTA BAIXA - EXECUTIVA

Data:
ABRIL/2016

**CONSTRUTORA
ROVETU'S
ENGENHARIA**
CNPJ: 08.198.011/0001-54
IE: 008890
AV. DOM JOSÉ, 888
CENTRO-SOBRAL-CE
(85) 3601-8984 / (85) 3605-8094

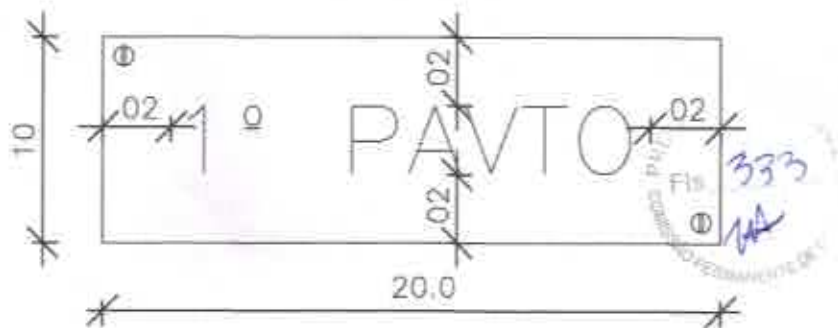

DETALHE DA PLACA
INDICADORA DE PAVIMENTO
SEM ESCALA
DIMENSÕES EM CENTIMETROS

APROVO

Ygor Wilson Lucena

RESPONSÁVEL PROJETO



Prefeitura de
Monsenhor Tabosa
Construindo a Terra de todos nós

PROJETO DE PREVENÇÃO E COMBATE A INCÊNDIO E PÂNICO HOSPITAL E
MODERNIZAÇÃO DE FRANCISQUINHA FARIAS LEITÃO NO MUNICÍPIO DE MONS. TABOSA - CE

CLIENTE: PREFEITURA MUNICIPAL DE MONSENHOR TABOSA

OBRA:

RUA : A.V PESSOA PÉRES
BAIRRO : LILIO GENTIO LEITÃO
MONSENHOR TABOSA - CE

Escala:
INDICADA

Prancha:
02/03

01 - PLANTA BAIXA - EXECUTIVA

Data:
ABRIL/2016

**CONSTRUTORA
ROVETU'S
ENGENHARIA**
CNPJ: 06.199.011/0001-54
IE: 008690
AV. DOM JOSÉ, 889
CENTRO-SOBRAL-CE
1816601-6984 / (85)3895-5594

DETALHE DE INSTALAÇÃO E SINALIZAÇÃO DE EXTINTORES
S/ ESCALA

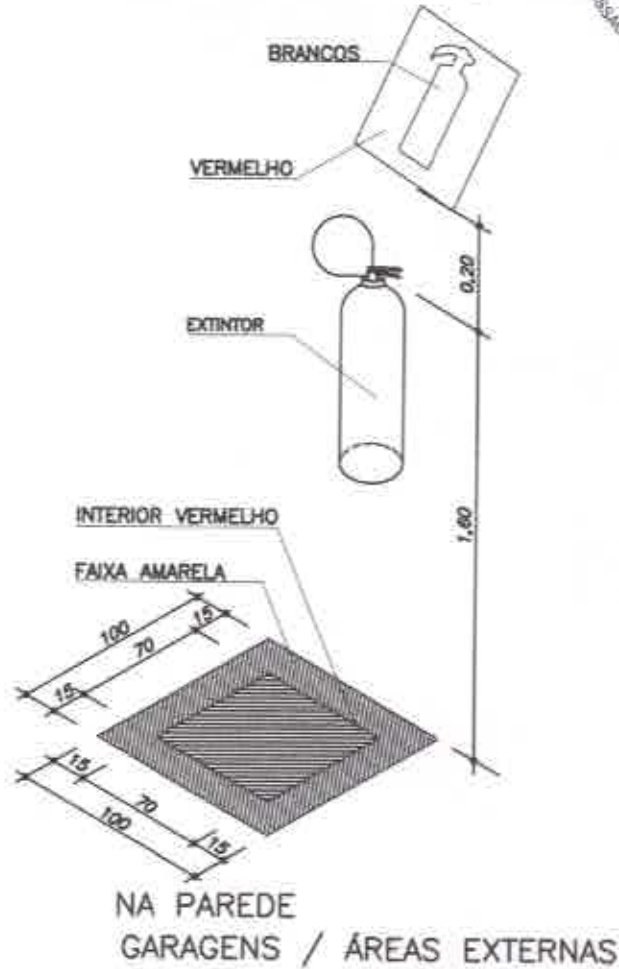

Prefeitura de
Monsenhor Tabosa
Construindo a Terra de todos nós

PROJETO DE PREVENÇÃO E COMBATE A INCÊNDIO E PÂNICO HOSPITAL E
MATERNIDADE FRANCISQUINHA FARIAS LEITÃO NO MUNICÍPIO DE MONS. TABOSA - CE

CLIENTE: PREFEITURA MUNICIPAL DE MONSENHOR TABOSA

 ROJETU'S ENGENHARIA CNPJ: 06.199.011/0001-64 (E): 056680 AV. DOM JOSÉ, 866 CENTRO-SOBRAL-CE (88)801-0064 / (88)3925-6994	OBRA: RUA : A.V PESSOA PÉRES BAIRRO : LILIO GENTIO LEITÃO MONSENHOR TABOSA - CE	Escala: INDICADA	Prancha: 03/03
	01 - PLANTA BAIXA - EXECUTIVA		Data: ABRIL/2016

7- GRAMA	6- TINTA LATEX ACRILICA NA COR BRANCA NEVE
8- PISO CIMENTADO	
9- BRITA	
10- PISO VINÍLICO TIPO PAVIFLEX	
11- AREIA	
12- PODOTÁTIL	
TETO	
1- LAMBRI (GESSO) C/ TINTA LATEX BRANCO NEVE	
2- MASSA CORRIDA C/ TINTA LATEX BRANCO NEVE	
3- TELHADO EXISTENTE	
4- MASSA CORRIDA C/ TINTA LATEX ACRÍLICO BRANCO NEVE	



SOLEIRAS E PEITORIS

	BLOCO 01	BLOCO 02	BLOCO 03
COMPRIMENTO DE SOLÉIRA DE GRANITO (M)	3,00m	10,55m	2,15m
COMPRIMENTO DE PEITORIL DE GRANITO (M)	4,15m	20,65m	7,45m

OBS: TODAS AS SOLÉIRAS E PEITORIS SERÃO EM GRANITO VERDE UBATUBA

PINTURA

	BLOCO 01	BLOCO 02	BLOCO 03
ÁREA DE PINTURA DE PORTAS DE MADEIRA	14,88m ²	76,11m ²	42,54m ²
ÁREA DE PINTURA DE PAREDES COM LATEX PVA	70,35m ²	188,61m ²	193,17m ²
ÁREA DE PINTURA DE PAREDES COM LATEX ACRÍLICA	-	591,53m ²	177,29m ²
ÁREA DE PINTURA DE PAREDES COM TEXTURA ACRÍLICA	112,89m ²	-	101,76m ²
ÁREA DE PINTURA DE PAREDES COM CAL	24,04m ²	-	-
ÁREA DE PINTURA DE TETO COM LATEX PVA	28,04m ²	164,32m ²	110,11m ²
ÁREA DE PINTURA DE TETO COM LATEX ACRÍLICO	-	87,99m ²	10,53m ²

1



Prefeitura de
Monsenhor Tabosa
Construindo a Terra de todos nós

PROJETO :AMPLIAÇÃO DO HOSPITAL E MATERNIDADE FRANCISQUINHA FARIAS LEITÃO NO MUNICIPIO DE MONS. TABOSA - CE

CLIENTE: PREFEITURA MUNICIPAL DE MONSENHOR TABOSA



OBRA: RUA : A.V PESSOA PÉRES BAIRRO : LILIO GENTIO LEITÃO MONSENHOR TABOSA - CE	Escala: INDICADA	Prancha: 01/08
01- PLANTA BAIXA GERAL	Data: MAR/2017	





5 PLANTA BAIXA - GERAL
 ESCALA — 1 : S/C

QUADRO DE ÁREAS - BLOCOS

	ÁREA CONSTRUIDA	ÁREA REFORMADA	ÁREA TOTAL
BLOCO 01 - DORMITÓRIO MOTORISTAS	26,50m ²	-	26,50m ²
BLOCO 02 - CENTRO CIRÚRGICO E MATERNIDADE	108,84m ²	143,47m ²	252,31m ²
BLOCO 03 - LAVANDERIA E COZINHA	120,64m ²	64,20m ²	184,84m ²

LEGENDA DE BLOCOS

- BLOCO 01 - DORMITÓRIO MOTORISTAS
- BLOCO 02 - CENTRO CIRÚRGICO E MATERNIDADE
- BLOCO 03 - LAVANDERIA E COZINHA

LEGENDA DE ÁREAS

- ÁREA CONSTRUIDA EXISTENTE
- ÁREA AMPLIADA
- ÁREA REFORMADA

LEGENDA DE PAREDES

- PAREDE A SER CONSTRUIDA
- PAREDE A SER DEMOLIDA
- PAREDE A CONSERVAR



Prefeitura de
Monsenhor Tabosa
 Construindo a Terra de todos nós

PROJETO :AMPLIAÇÃO DO HOSPITAL E MATERNIDADE FRANCISQUINHA FARIAS LEITÃO NO MUNICÍPIO DE MONS. TABOSA - CE

CLIENTE: PREFEITURA MUNICIPAL DE MONSENHOR TABOSA

 CONSTRUTORA ROJETV'S ENGENHARIA RUA: 08, 199, 211/0001-54 CEP: 00000 AV. DOM JOSÉ, 666 CENTRO-SOBRAL-CE 3801-6664 / (88)3895-0204	OBRA: RUA : A.V PESSOA PÉRES BAIRRO : LILIO GENTIO LEITÃO MONSENHOR TABOSA - CE	Escala: INDICADA	Prancha: 02/08
	01 - P. B. BLOCO 01-DORMITÓRIO MOTORISTAS 02 - P. B. BLOCO 02-CENTRO CIRÚRG. / MATERNID. 03 - P. B. BLOCO 03-LAVANDERIA / COZINHA 04 - P. B. - BLOCOS	05 - P. B. - GERAL	Data: MAR/2017

	ÁREA CONSTRUÍDA	ÁREA REFORMADA	ÁREA TOTAL
BLOCO 01 - DORMITÓRIO MOTORISTAS	26,50m ²	-	26,50m ²
BLOCO 02 - CENTRO CIRÚRGICO E MATERNIDADE	108,84m ²	143,47m ²	252,31m ²
BLOCO 03 - LAVANDERIA E COZINHA	120,64m ²	64,20m ²	184,84m ²

LEGENDA DE BLOCOS



- BLOCO 01 - DORMITÓRIO MOTORISTAS
- BLOCO 02 - CENTRO CIRÚRGICO E MATERNIDADE
- BLOCO 03 - LAVANDERIA E COZINHA

LEGENDA DE ÁREAS

- ÁREA CONSTRUIDA EXISTENTE
- ÁREA AMPLIADA
- ÁREA REFORMADA

LEGENDA DE PAREDES

- PAREDE A SER CONSTRUIDA
- PAREDE A SER DEMOLIDA
- PAREDE A CONSERVAR
- ÁRVORE A SER RETIRADA

ROVO

Ygor Wilson Cavalcante
 ENGENHEIRO CIVIL
 CREA-CE 49505
 RESPONSÁVEL PROJETO

1



Prefeitura de
Monsenhor Tabosa
 Construindo a Terra de todos nós

PROJETO :AMPLIAÇÃO DO HOSPITAL E MATERNIDADE FRANCISQUINHA FARIAS LEITÃO NO MUNICÍPIO DE MONS. TABOSA - CE

CLIENTE: PREFEITURA MUNICIPAL DE MONSENHOR TABOSA

CONSTRUTORA PROJETU'S ENGENHARIA CNPJ: 08.199.011/0001-64 IE: 008680 AV. DOM JOSÉ, 888 CENTRO-SOBRAL-CE 88160-140/4 / (85)3885-0594	OBRA: RUA : A.V PESSOA PÉRES BAIRRO : LILIO GENTIO LEITÃO MONSENHOR TABOSA - CE	Escala: INDICADA	Prancha: 03/08
	01 - PLANTA BAIXA DE DEMOLIÇÃO	Data: MAR/2017	



05 PLANTA BAIXA - GERAL



ESCALA - 1 : S/C



QUADRO DE ÁREAS - BLOCOS

	ÁREA CONSTRUIDA	ÁREA REFORMADA	ÁREA TOTAL
BLOCO 01 - DORMITÓRIO MOTORISTAS	26,50m ²	-	26,50m ²
BLOCO 02 - CENTRO CIRÚRGICO E MATERNIDADE	108,84m ²	143,47m ²	252,31m ²
BLOCO 03 - LAVANDERIA E COZINHA	120,64m ²	64,20m ²	184,84m ²



LEGENDA DE BLOCOS

	BLOCO 01 - DORMITÓRIO MOTORISTAS
	BLOCO 02 - CENTRO CIRÚRGICO E MATERNIDADE
	BLOCO 03 - LAVANDERIA E COZINHA

LEGENDA DE ÁREAS

	ÁREA CONSTRUIDA EXISTENTE
	ÁREA AMPLIADA
	ÁREA REFORMADA

LEGENDA DE PAREDES

	PAREDE A SER CONSTRUIDA
	PAREDE A SER DEMOLIDA
	PAREDE A CONSERVAR



Prefeitura de
Monsenhor Tabosa
 Construindo a Terra de todos nós

**PROJETO :AMPLIAÇÃO DO HOSPITAL E MATERNIDADE FRANCISQUINHA
 FARIAS LEITÃO NO MUNICÍPIO DE MONS. TABOSA - CE**

CLIENTE: PREFEITURA MUNICIPAL DE MONSENHOR TABOSA



OBRA:
 RUA : A.V PESSOA PÉRES
 BAIRRO : LILIO GENTIO LEITÃO
 MONSENHOR TABOSA - CE

Escala:
 INDICADA

Prancha:
 04/08

01 - P. B. BLOCO 01-DORMITÓRIO MOTORISTAS
 02 - P. B. BLOCO 02-CENTRO CIRÚRG. / MATERNID.
 03 - P. B. BLOCO 03-LAVANDERIA / COZINHA
 04 - P. B. - BLOCOS 05 - P. B. - GERAL

Data:
 MAR/2017



ções
renciais
al
noxidável
dáveis
tritos
rilização

- E501-Sistema de videolaparoscopia
- E502-Sistema de detecção microbial
- E503-Carro para transporte de sangue
- E504-Mesa cirúrgica ortopédica
- E505-Refrigerador para conservação de sangue
- E506-Régua antropométrica
- E507-Sistema de fotodocumentação
- E508-Tijolo de chumbo
- E510-Vecto-eletronistagmógrafo
- E511-Gama-câmera
- E512-Maca não magnética
- E513-Máquina interlock
- E514-Sensor de corpos magnéticos
- E515-Suporte de cestos
- E516-Visor plumbífero
- E517-Aparelho de densitometria
- E518-Sistema de recalque de reservatórios elevados
- E519-Subestação elétrica
- M001-Armário vitrine com porta
- M002-Armário
- M003-Arquivo tipo gaveta

APROVO

Ygor Wilson Cavalcante
 Ygor Wilson Cavalcante
 ENGENHEIRO CIVIL
 CREA-CE 49505
 RESPONSÁVEL PROJETO



Prefeitura de
Monsenhor Tabosa
 Construindo a Terra de todos nós

PROJETO :AMPLIAÇÃO DO HOSPITAL E MATERNIDADE FRANCISQUINHA FARIAS LEITÃO NO MUNICIPIO DE MONS. TABOSA - CE

CLIENTE: PREFEITURA MUNICIPAL DE MONSENHOR TABOSA



OBRA:
 RUA : A.V PESSOA PÉRES
 BAIRRO : LILIO GENTIO LEITÃO
 MONSENHOR TABOSA - CE

Escala:
 INDICADA

Prancha:
 05/08

- P.B. CENTRO CIRÚRGICO / MATERNIDADE

Data:
 MAR/2017

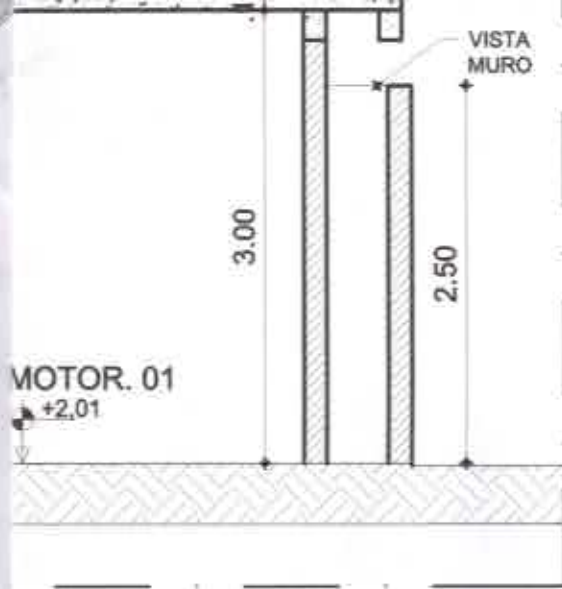

PROVO

Ygor Wilson Cavalcante
 Ygor Wilson Cavalcante
 ENGENHEIRO CIVIL
 CREA-CE 49505
 RESPONSÁVEL PROJETO

1



Prefeitura de
Monsenhor Tabosa
 Construindo a Terra de todos nós

**PROJETO : AMPLIAÇÃO DO HOSPITAL E MATERNIDADE FRANCISQUINHA
 FARIAS LEITÃO NO MUNICÍPIO DE MONS. TABOSA - CE**

CLIENTE: PREFEITURA MUNICIPAL DE MONSENHOR TABOSA



OBRA:
 RUA : A.V PESSOA PÉRES
 BAIRRO : LILIO GENTIO LEITÃO
 MONSENHOR TABOSA - CE

Escala:
 INDICADA

Prancha:
 06/08

- CORTE AA
- CORTE BB
- CORTE CC
- FACHADA 01

Data:
 MAR/2017

PRODUCED BY AN AUTOD



1



Prefeitura de
Monsenhor Tabosa
Construindo a Terra de todos nós

**PROJETO : AMPLIAÇÃO DO HOSPITAL E MATERNIDADE FRANCISQUINHA
FARIAS LEITÃO NO MUNICÍPIO DE MONS. TABOSA - CE**

ENTE: PREFEITURA MUNICIPAL DE MONSENHOR TABOSA

OBRA:
RUA : A.V PESSOA PÉRES
BAIRRO : LILIO GENTIO LEITÃO
MONSENHOR TABOSA - CE
- PLANTA DE COBERTA

Escala:
INDICADA

Prancha:
07/08

Data:
MAR/2017



INDICADORES URBANOS

TAXA DE PERMEABILIDADE	63,74%
TAXA DE OCUPAÇÃO	33,85%
ÍNDICE DE APROVEITAMENTO	0,33

LEGENDA

-  ÁREA CONSTRUIDA EXISTENTE
-  ÁREA AMPLIADA
-  ÁREA REFORMADA

APROVO

Ygor Wilson Cavalcante
 Ygor Wilson Cavalcante
 ENGENHEIRO CIVIL
 CREA-CE 48505
 RESPONSÁVEL PROJETO

1



Prefeitura de
Monsenhor Tabosa
 Construindo a Terra de todos nós

**PROJETO :AMPLIAÇÃO DO HOSPITAL E MATERNIDADE FRANCISQUINHA
 FARIAS LEITÃO NO MUNICÍPIO DE MONS. TABOSA - CE**

CLIENTE: PREFEITURA MUNICIPAL DE MONSENHOR TABOSA



OBRA: RUA : A.V PESSOA PÉRES BAIRRO : LILIO GENTIO LEITÃO MONSENHOR TABOSA - CE	Escala: INDICADA	Prancha: 08/08
01 - PLANTA BAIXA DE SITUAÇÃO E LOCAÇÃO		Data: MAR/2017



APROVO

Alison Mendes Marques

Alison Mendes Marques

ENGENHEIRO ELETRICISTA
CREA-CE 54.151-D
RESPONSÁVEL PROJETO



Prefeitura de

Monsenhor Tabosa

Construindo a Terra de todos nós

**PROJETO :AMPLIAÇÃO DO HOSPITAL E MATERNIDADE FRANCISQUINHA
FARIAS LEITÃO NO MUNICÍPIO DE MONS. TABOSA - CE**

CLIENTE: PREFEITURA MUNICIPAL DE MONSENHOR TABOSA

P
CONSTRUTORA
ROVETU'S
ENGENHARIA
CNPJ: 06.198.011/0001-84
IE: 068690
AV. DOM JOSÉ, 286
CENTRO-SOBRAL-CE
(85)3501-6664 / (85)3555-5294

OBRA:

RUA : A.V PESSOA PÉRES
BAIRRO : LILIO GENTIO LEITÃO
MONSENHOR TABOSA - CE

ESCALA:
INDICADA

PRANCHA:
01/02

PLANTA ELÉTRICA GERAL
DETALHES: DIAGRAMA UNIFILAR, QUADRO
DE CARGAS, LEGENDA

DATA:
MAIO/2016



APROVO

Alison Mendes Marques

Alison Mendes Marques

ENGENHEIRO ELETRICISTA
CREA-CE 54.151-D
RESPONSÁVEL PROJETO



Prefeitura de

Monsenhor Tabosa

Construindo a Terra de todos nós

PROJETO : AMPLIAÇÃO DO HOSPITAL E MATERNIDADE FRANCISQUINHA
FARIAS LEITÃO NO MUNICÍPIO DE MONS. TABOSA - CE

CLIENTE: PREFEITURA MUNICIPAL DE MONSENHOR TABOSA

OBRA:
RUA : A.V PESSOA PÉRES
BAIRRO : LILIO GENTIO LEITÃO
MONSENHOR TABOSA - CE

ESCALA:
INDICADA

PRANCHA:
02/02

DETALHES: DIAGRAMA UNIFILAR, QUADRO
DE CARGAS, LEGENDA

DATA:
MAIO/2016

P
CONSTRUTORA
PROJETUS
ENGENHARIA
CNPJ: 08.198.011/0001-54
IE: 028990
AV. DOM JOSÉ, 898
CENTRO-SOBRAL-CE
(85)2001-9884 / (85)2005-5284

P1=12x25
S1=100x100

S1=100x100

P1=12x25
S1=100x100



ACIONAMENTO
A=150,00x1,2



AMBULÂNCIA 02



AMBULÂNCIA 01

DE ARRIMO

APROVO

Ygor Wilson Cavalcante
Ygor Wilson Cavalcante
ENGENHEIRO CIVIL
CREA-CE 48508
RESPONSÁVEL PROJETO

1



Prefeitura de
Monsenhor Tabosa
Construindo a Terra de todos nós

PROJETO :AMPLIAÇÃO DO HOSPITAL E MATERNIDADE FRANCISQUINHA
FARIAS LEITÃO NO MUNICIPIO DE MONS. TABOSA - CE

CLIENTE: PREFEITURA MUNICIPAL DE MONSENHOR TABOSA

ASSESSORIA:	OBRA: AMPLIAÇÃO DO HOSPITAL E MATERNIDADE FRANCISQUINHA FARIAS LEITÃO NO MUNICIPIO DE MONS. TABOSA - CE	Escala: INDICADA	Prancha: 01/03
	PLANTA BAIXA-LOCAÇÃO E FORMAS SETOR - CENTRO CIRÚRGICO / MATERNIDADE DORMITÓRIO MOTORISTAS		Data: FEV/2017

PRODUCED BY AN AUTODE



EDUCATIONAL PRODUCT

ENFERMARIA
MASCULINA
Á=21,15m²

BALCÃO
h=1,10m

ATENDIMENTO
Á=5,89m²

COPA
Á=2,28m²

APROVO

Ygor Wilson Cavalcante
Ygor Wilson Cavalcante
ENGENHEIRO CIVIL
CREA-CE 49505
RESPONSÁVEL PROJETO



Prefeitura de
Monsenhor Tabosa
Construindo a Terra de todos nós

PROJETO :AMPLIAÇÃO DO HOSPITAL E MATERNIDADE FRANCISQUINHA
FARIAS LEITÃO NO MUNICÍPIO DE MONS. TABOSA - CE

CLIENTE: PREFEITURA MUNICIPAL DE MONSENHOR TABOSA

ASSESSORIA:

OBRA:
AMPLIAÇÃO DO HOSPITAL E MATERNIDADE
FRANCISQUINHA FARIAS LEITÃO NO
MUNICÍPIO DE MONS. TABOSA - CE

Escala:
INDICADA

Prancha:
02/03



PLANTA BAIXA-LOCAÇÃO E FORMAS
SETOR - LAVANDERIA / COZINHA / REFEITÓRIO

Data:
FEV/2017

concreto com fck mínimo de 15 MPa, aço tipo CA-50 e impermeabilizada com material betuminoso.

- ③ Alvenaria de embasamento em tijolo cerâmico furado 9x19x19cm com juntas em argamassa traço 1:4 (cimento : areia).
- ④ Alvenaria de pedra argamassada composta de pedra rachão e argamassa de areia e cimento traço 1:3 (cimento : areia).

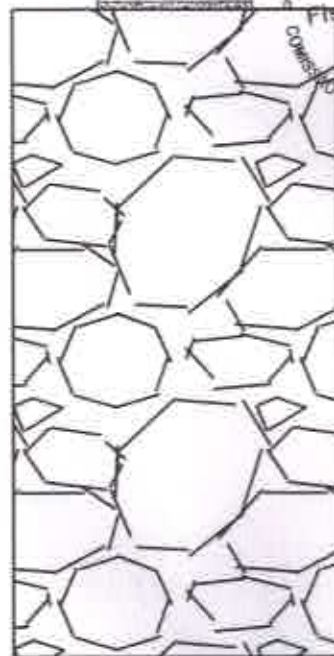

APROVO

Ygor Wilson Cavalcante
 Ygor Wilson Cavalcante
 ENGENHEIRO CIVIL
 CREA - CE - 48505
 RESPONSÁVEL PROJETO

1



Prefeitura de
Monsenhor Tabosa
 Construindo a Terra de todos nós

PROJETO :AMPLIAÇÃO DO HOSPITAL E MATERNIDADE FRANCISQUINHA FARIAS LEITÃO NO MUNICÍPIO DE MONS. TABOSA - CE

CLIENTE: PREFEITURA MUNICIPAL DE MONSENHOR TABOSA

ASSESSORIA:	OBRA: AMPLIAÇÃO DO HOSPITAL E MATERNIDADE FRANCISQUINHA FARIAS LEITÃO NO MUNICÍPIO DE MONS. TABOSA - CE	Escala: INDICADA	Prancha: 03/03
	01- DETALHES FUNDAÇÃO-SAPATAS-CINTAS VIGAS- CONTRA-VERGAS - PILARES		Data: FEV/2017



APROVO

Ygor Wilson Cavalcante

 ENGENHEIRO CIVIL
 CREA-CE 49505
 RESPONSÁVEL PROJETO

Prefeitura de

Monsenhor Tabosa**Construindo a Terra de todos nós**
**PROJETO :AMPLIAÇÃO DO HOSPITAL E MATERNIDADE FRANCISQUINHA
 FARIAS LEITÃO NO MUNICÍPIO DE MONS. TABOSA - CE**
CLIENTE: PREFEITURA MUNICIPAL DE MONSENHOR TABOSA

ASSESSORIA:	OBRA: AMPLIAÇÃO DO HOSPITAL E MATERNIDADE FRANCISQUINHA FARIAS LEITÃO NO MUNICÍPIO DE MONS. TABOSA - CE	Escala: INDICADA	Prancha: 01/04
	1 - PL. ESGOTO 2 - PLANTA HIDRÁULICA 3 - PLANTA DE COBERTA 4 - DET. DE FOSSA E SUMIDOURO		Data: FEV/2017

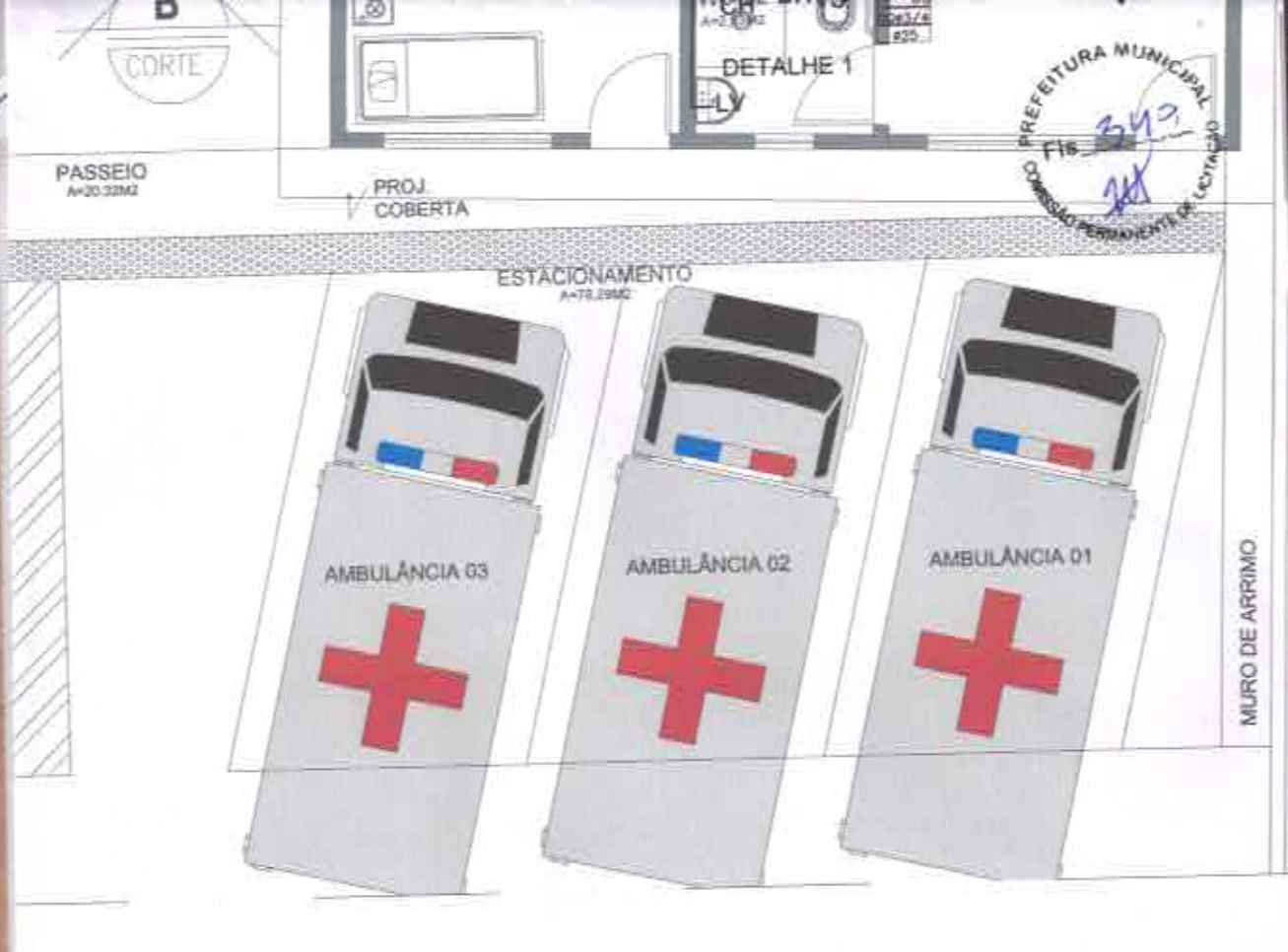

APROVO

Ygor Wilson Cavalcante
 Ygor Wilson Cavalcante
 ENGENHEIRO CIVIL
 CREA-CE 49505
 RESPONSÁVEL PROJETO



Prefeitura de
Monsenhor Tabosa
 Construindo a Terra de todos nós

PROJETO :AMPLIAÇÃO DO HOSPITAL E MATERNIDADE FRANCISQUINHA FARIAS LEITÃO NO MUNICÍPIO DE MONS. TABOSA - CE

CLIENTE: PREFEITURA MUNICIPAL DE MONSENHOR TABOSA

ASSESSORIA: 	OBRA: AMPLIAÇÃO DO HOSPITAL E MATERNIDADE FRANCISQUINHA FARIAS LEITÃO NO MUNICÍPIO DE MONS. TABOSA - CE	Escala: INDICADA	Prancha: 02/04
	1 - PLANTA BAIXA DE ESGOTO 2 - PLANTA HIDRÁULICA 3 - PLANTA HIDRÁULICA 3 - DET. ISOMÉTRICO	Data: FEV/2017	



LV
1/2

APROVO

Ygor Wilson Cavalcante
Ygor Wilson Cavalcante
ENGENHEIRO CIVIL
CREA-CE 49505
RESPONSÁVEL PROJETO

1



Prefeitura de
Monsenhor Tabosa
Construindo a Terra de todos nós

PROJETO :AMPLIAÇÃO DO HOSPITAL E MATERNIDADE FRANCISQUINHA FARIAS LEITÃO NO MUNICÍPIO DE MONS. TABOSA - CE

CLIENTE: PREFEITURA MUNICIPAL DE MONSENHOR TABOSA

ASSESSORIA:	OBRA: AMPLIAÇÃO DO HOSPITAL E MATERNIDADE FRANCISQUINHA FARIAS LEITÃO NO MUNICÍPIO DE MONS. TABOSA - CE	Escala: INDICADA	Prancha: 03/04
	1 - DET. CAIXAS	Data: FEV/2017	
	2 - DETALHES ISOMÉTRICOS 3 - DET. RESERVATÓRIO 4 - DET. HIDRÁULICOS 5- PL. GERAL		

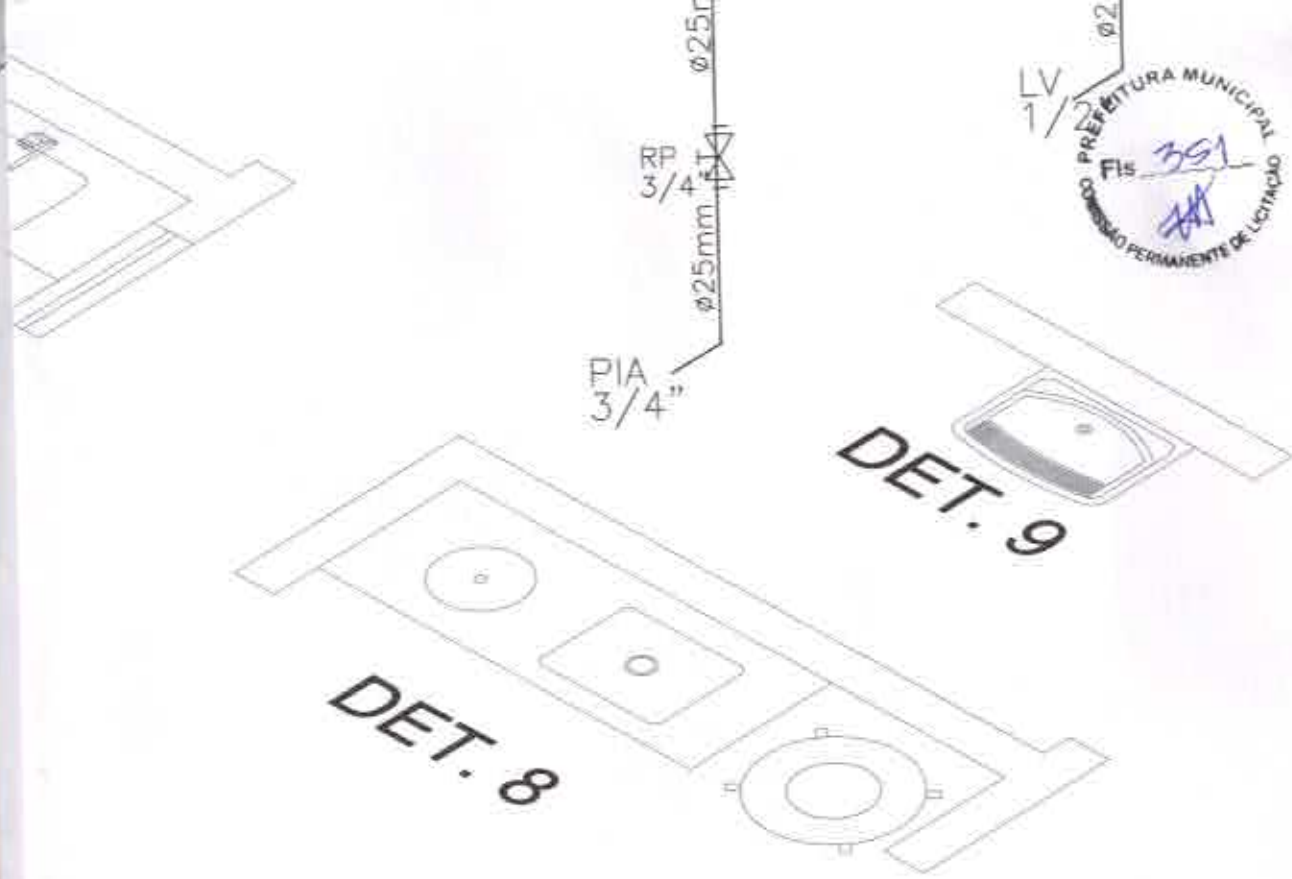

APROVO

Ygor Wilson Cavalcante
 Ygor Wilson Cavalcante
 ENGENHEIRO CIVIL
 CREA-CE 49505
 RESPONSÁVEL PROJETO



Prefeitura de
Monsenhor Tabosa
 Construindo a Terra de todos nós

PROJETO :AMPLIAÇÃO DO HOSPITAL E MATERNIDADE FRANCISQUINHA
 FARIAS LEITÃO NO MUNICIPIO DE MONS. TABOSA - CE

CLIENTE: PREFEITURA MUNICIPAL DE MONSENHOR TABOSA

ASSESSORIA:  PROJETU'S ENGENHARIA CNPJ: 06.158.011/0001-04 R. 3089 AV. DOM JOSÉ, 88 CENTRO-CIDRAL-CE (02221)-9864 / (02222)-2294	OBRA: AMPLIAÇÃO DO HOSPITAL E MATERNIDADE FRANCISQUINHA FARIAS LEITÃO NO MUNICIPIO DE MONS. TABOSA - CE	Escala: INDICADA	Prancha: 04/04
	1 - DET. FOSSA E SUMIDOURO 2 - PLANTA DE COBERTA 2 - DETALHES ISOMÉTRICOS	Data: FEV/2017	